

400 volt
lithium-ion

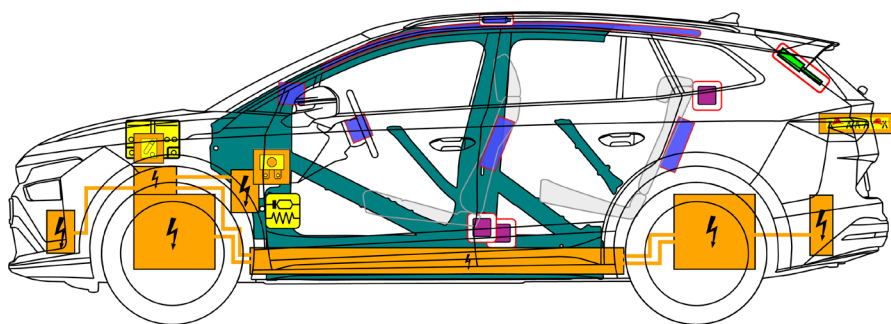

	Airbag		Opgeslagen gaspomp		Gordelspanner		SRS-regeleenheid		Hoogspannings-component
	Gasdrukveer/ voorgespannen veer		Zone met hoge weerstand		Zone die speciale aandacht vereist		Lage batterijspanning		Accu, hoogspanning
	Hoogspanningskabel		Laagspannings-apparaat dat de hoogspanning loskoppelt		Zekeringkast die hoogspanning uitschakelt			Kabelbreuk	

1. Identificatie / herkenning



De elektromotor is geluidloos. De meter in het instrumentenpaneel (powermeter) geeft aan of de elektroaandrijving uitgeschakeld "OFF" resp. bedrijfsgeerd "READY" is.

Opschrift Enyaq



Laadaansluiting



2. Immobilisatie / stabilisatie / heffen

Voertuig immobiliseren

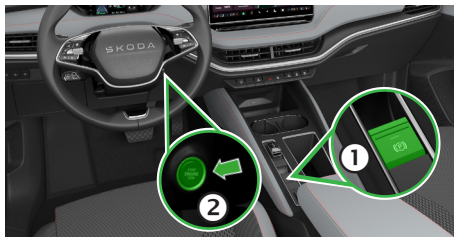

1. Elektrische parkeerrem bedienen.
2. Contact uitschakelen (weergave powermeter "OFF").
3. Voertuig tegen weggrollen beveiligen.

Hefpunten

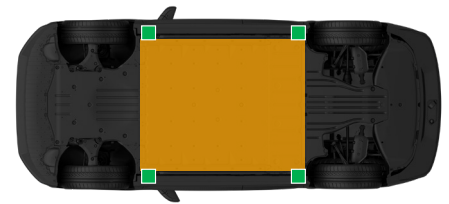

- Geschikte hefpunten
- Hoogvoltaccu

3. Directe gevaren uitschakelen / veiligheidsvoorschriften

Contact uitschakelen



Knop "Start-Engine-Stop" in de stuurkolom indrukken zonder het rempedaal in te trappen.



Sleutel met radiografische afstandsbediening meer dan 5 m van het voertuig verwijderen.

Hoogvoltsysteem deactiveren

Bij ongevallen met activering van de airbag wordt het hoogvoltsysteem onmiddellijk na het herkennen van de airbag-activering automatisch gedeactiveerd. Het hoogvoltsysteem is ca. 20 seconden na de deactivering spanningsloos.



Beschadigde hoogvoltcomponenten, hoogvoltkabels en hoogvoltaccu niet aanraken, doorsnijden of openen!
Geschikte veiligheidsuitrusting dragen!

In alle andere gevallen kan het hoogvoltsysteem als volgt worden gedeactiveerd:

Mogelijkheid 1: vanuit de motorruimte

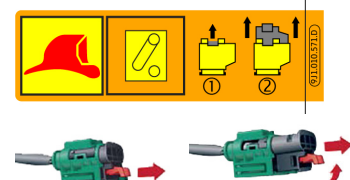
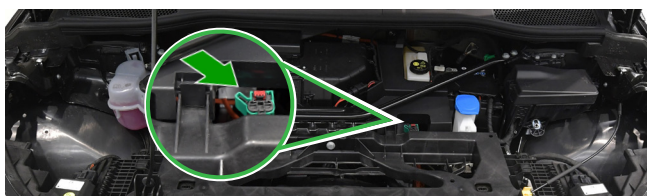

Mogelijkheid 2: vanuit het interieur

Voertuig met links stuur

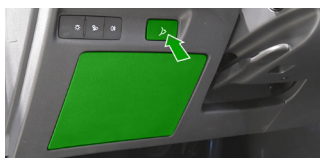

Voertuig met rechts stuur



Mogelijkheid 3: vanaf de achterzijde van het voertuig



1. Bagageruimteklep openen.
2. Kap van het rechterachterlicht verwijderen.
3. Kabel doorknippen.



Zo nodig kan het achterlicht met geschikt bergingsgereedschap eruit worden gewipt.

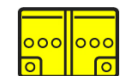

12 volt elektrische installatie deactiveren

Kabel van de minpool van de accu losmaken.

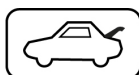

Van laadstation loskoppelen (noodontgrendeling)



1. Geperforeerde klep in de rechterzijbekleding openen.
2. Gele handgreep van de noodontgrendeling zoeken.
3. Aan de handgreep trekken en de laadstekker van het voertuig losmaken.

4. Toegang tot de inzittenden

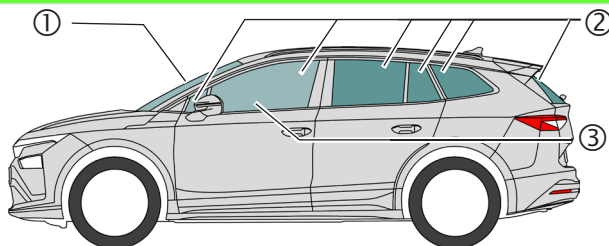

Glassoorten:

- ① Gelaagd veiligheidsglas
- ② Enkellaags veiligheidsglas
- ③ Gelaagd veiligheidsglas optioneel

Elektrische stoelverstelling



Handmatige stoelverstelling



Handmatige stuurkolomverstelling



5. Opgeslagen energie / vloeistoffen / gassen / vaste stoffen



12 V



400 V
lithium-ion



R1234yf 460 ± 15 g
R744 470 ± 10 g



Bij een mechanische vervorming van het accusysteem bestaat het risico van een thermische reactie in de hoogvoltaccu. Temperatuur van de hoogvoltaccu controleren!

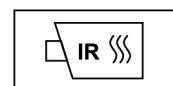

6. In geval van brand



Lithium-ion-accu's kunnen ontbranden of opnieuw ontbranden nadat de brand is geblust!
Geschikte veiligheidsuitrusting dragen!

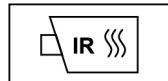

7. In geval van onderdompeling

Na berging van het voertuig uit het water het hoogvoltsysteem en de 12 volt elektrische installatie deactiveren (zie hoofdstuk 3) en water laten weglopen. Bij voertuigen die in zout water terecht zijn gekomen is het risico op brand in de hoogvoltaccu groter. Geschikte veiligheidsuitrusting dragen!

8. Slepen / transport / opslag



Lithium-ion-accu's kunnen ontbranden of opnieuw ontbranden nadat de brand is geblust!
Geschikte veiligheidsuitrusting dragen!

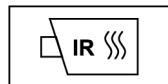

Bij voertuigen die bij een ongeval betrokken zijn geweest resp. bij beschadigde of opvallende hoogvoltaccu: hoogvoltsysteem deactiveren (zie hoofdstuk 3). Voertuig op een veilige afstand van minimaal 5 m van gebouwen en andere voertuigen neerzetten (quarantainezone).

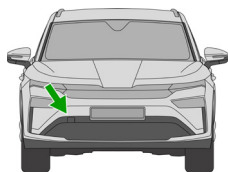

Sleepoog vóór aan rechter voertuigzijde



Sleepoog achter aan rechter voertuigzijde



Voertuigen die bij een ongeval betrokken zijn geweest, niet op de aandrijfassen afslepen.

9. Belangrijke bijkomende informatie

Informatieblad voor hulpdiensten Škoda: www.skoda-auto.com/services/rescuers

10. Verklaring van gebruikte pictogrammen

Ontvlambaar	Corrosief	Gevaarlijk voor de menselijke gezondheid	Milieugevaar	Acute toxiciteit	Airco-component	Elektrisch voertuig	Gebruik water om het vuur te blussen
Waarschuwing, elektriciteit	Algemeen waarschuwingsbord	Waarschuwing; lage temperatuur	Gevaarlijke spanning	Slimme sleutel verwijderen	Gebruik thermische infraroodcamera	Kap	Achterbak
Stoelverstelling in lengterichting	Stuurwiel, kantelcontrole						